

# AQUA MEDIC®

# spectrus



Innovative  
**LED-Aquarienleuchte**

für Meerwasseraquarien  
mit App-Steuerung

Innovative  
**LED Aquarium light**

for saltwater aquaria  
with App-control

spectrus  
spectrus twin



D

Die **spectrus** mit ihrem formschönen und sehr flachen Aluminiumgehäuse bietet eine besonders homogene Ausleuchtung des Aquariums. Eine aktive Kühlung durch interne leistungsstarke Lüfter sorgen bei gleichbleibender Betriebstemperatur für eine maximale Leistungsausbeute.

Die Zusammenstellung der sechs einzelnen Lichtfarben ist mit einem ausgewogenen Lichtspektrum speziell auf die Bedürfnisse der Tiere in der Meerwasseraquaristik abgestimmt. Durch die Verwendung einer effizienten Linsentechnik wird die Lichtenergie optimal ausgenutzt. Das Wachstum von Korallen wird gefördert und die Biologie im Aquarium entwickelt sich naturgetreu.

Die 8 Lichtfarben lassen sich über 6 Farbkanäle individuell über eine App-Steuerung in der Lichtintensität für verschiedene Farbverläufe einstellen. Durch die WiFi-Steuerung lassen sich mehrere Leuchten in das heimische Netzwerk einbinden und können dadurch als Master und Slave miteinander agieren. Somit lassen sich zeitgesteuerte Programme für jede Tageszeit realisieren.

**Ausstattung:**

- LED-Leuchte mit 8 Farben und 6 Kanälen
- App-Steuerung (IOS und Android)
- Mehrere LED Leuchten steuerbar
- Eloxiertes Aluminiumgehäuse mit aktiver Kühlung
- Sicherheitsspannung 24 V mit externem Transformator (100 – 240 V / 50 – 60 Hz)
- Inkl. Stahlseilaufhängung
- Hochwertiges Netzteil

**Optional:**

- spectrus holder BW



ENG

The **spectrus** with its elegant, slim aluminium housing offers illumination of the aquarium whilst incorporating the latest technology. Active cooling with powerful, quiet internal fans ensures maximum power output at a constant operating temperature.

The compilation of the six individual light colours is specifically adjusted to the needs of animals in saltwater aquaria with a balanced light spectrum. By using an efficient lens technology, the light energy is optimally used. The growth of corals is supported and the biology in the aquarium develops in a natural way.

The 8 light colours can be controlled individually with 6 colour channels via an App control in the light for different intensity and colour spectrums. Thanks to the WiFi control, several lights can be integrated into the home network and can act as master and slave with each other. This means that time-controlled programs can be implemented for any time of day.

**Equipment:**

- LED light with 8 colours and 6 channels
- App-control (IOS and Android)
- Several LED lights can be controlled at the same time
- Anodized aluminum housing for cooling actively
- For safety 24 V with external transformer (100 – 240 V / 50 – 60 Hz)
- Incl. steel wire suspension
- High-quality power pack

**Optional:**









- spectrus holder BW



Download on the  
**App Store**

GET IT ON  
**Google play**



-  **cool white**  
8.300 K
-  **royal blue**  
450 nm
-  **deep blue**  
460 nm
-  **cool blue**  
470 nm
-  **red**  
660 nm
-  **violet**  
415 nm
-  **UV**  
405 nm
-  **UV**  
395 nm



Optional  
spectrus holder BW

ACQUA/ALDI

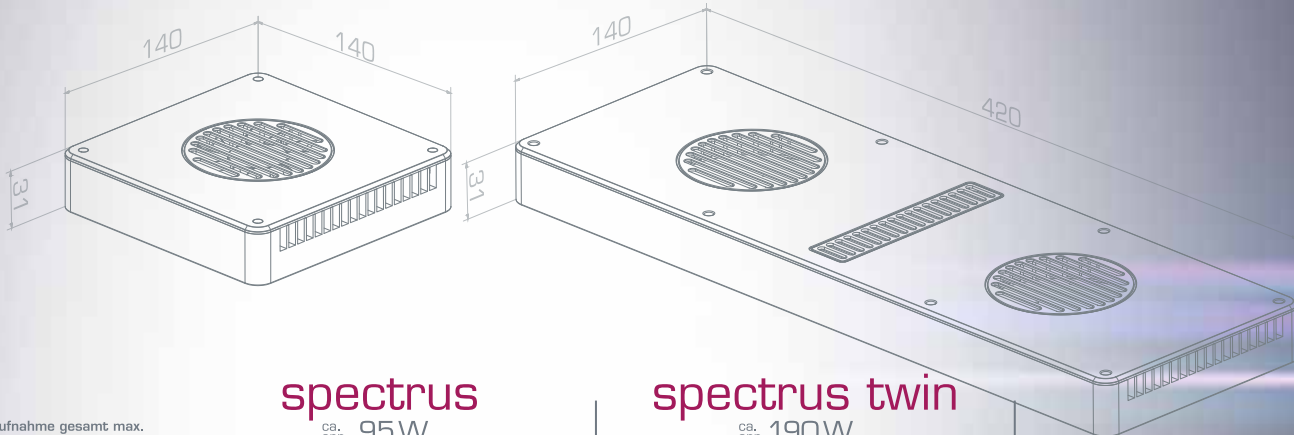

## spectrus

ca. app. 95 W

## spectrus twin

ca. app. 190 W

Leistungsaufnahme gesamt max.  
Total consumption max.

Stromversorgung Netzteil  
Power supply transformer

100 – 240 V / 50 – 60 Hz

Stromversorgung Leuchte  
Power supply light

24 V DC

Abmessungen (L x B x H) ca.  
Dimensions (l x w x h) app.

140 x 140 x 31 mm

420 x 140 x 31 mm

Gewicht (Leuchte ohne Halter) ca.  
Weight (lamp without holder) app.

790 g

2.280 g

LED Lumen gesamt ca.  
Total lumen app.

3.044 lm

6.158 lm

PAR

max. 2.400

max. 2 x 2.400

Anzahl Lichtkanäle  
Number of light channels

6

6

Anzahl Lichtfarben  
Number of light colours

8

8

Für Aquarienlängen  
For aquarium with length

bis up to 650 mm

bis up to 1.000 mm

Ausleuchtungsfläche  
Illuminated area

max. 600 x 650 mm

max. 1.000 x 650 mm

Lichtfarben / Farbtemperatur  
Light colours – Colour temperature

cool white 8.300 K  
royal blue 450 nm  
deep blue 460 nm  
cool blue 470 nm  
red 660 nm  
violet 415 nm  
UV 405 nm  
UV 395 nm



**AQUA MEDIC**  
spectrus/info



Optional  
spectrus holder BW

Technische Änderungen vorbehalten  
Technical changes reserved

[www.aqua-medic.de](http://www.aqua-medic.de)

**AQUA MEDIC**